

**STIHL**

**STIHL HS 82**

Návod k použití





# Obsah

Vysvětlivky k tomuto návodu k použití	2
Bezpečnostní pokyny a pracovní technika	2
Použití	8
Palivo	9
Tankování pohonných hmot	10
Ovládací rukojeť	12
Startování / vypínání stroje	12
Čištění vzduchového filtru	14
Seřizování karburátoru	15
Zapalovací svíčka	16
Mazání převodovky	17
Skladování stroje	17
Ostření nožů postřihové lišty	18
Pokyny pro údržbu a ošetřování	19
Jak minimalizovat opotřebení a jak zabránit poškození	21
Důležité konstrukční prvky	22
Technická data	23
Pokyny pro opravu	25
Likvidace stroje	25
Prohlášení o konformitě EU	25
Adresy	26

**Vážená zákaznice, vážený zákazníku,**  
děkujeme Vám, že jste se rozhodli pro  
jakostní výrobek firmy STIHL.

Tento produkt byl vyroben za použití  
moderních výrobních technologií a  
obsáhlých opatření pro zajištění jakosti.  
Snažíme se udělat vše pro to, abyste s  
tímto výrobkem byli spokojeni a mohli s  
ním bez problémů pracovat.

**Pokud budete mít dotazy týkající se  
Vašeho stroje, obraťte se laskavě buď  
na Vašeho obchodníka či přímo na naši  
distribuční společnost.**

Váš



**Dr. Nikolas Stihl**

# STIHL

HS 82 R, HS 82 RC, HS 82 T

## Vysvětlivky k tomuto návodu k použití

### Obrázkové symboly

Veškeré na stroji zobrazené symboly jsou vysvětleny v tomto návodu k použití.

V závislosti na stroji a jeho vybavení mohou být na stroji zobrazeny níže uvedené obrázkové symboly.



Palivová nádržka; palivová směs z benzínu a motorového oleje

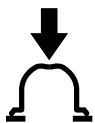

Aktivace ručního čerpadla paliva

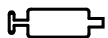

Otvor pro převodový tuk



Otočná rukojeť

### Označení jednotlivých textových pasáží



#### VAROVÁNÍ

Varování jak před nebezpečím úrazu či poranění osob, tak i před závažnými věcnými škodami.



#### UPOZORNĚNÍ

Varování před poškozením stroje jako celku či jeho jednotlivých konstrukčních částí.

### Další technický vývoj

STIHL se neustále zabývá dalším vývojem veškerých strojů a přístrojů; z tohoto důvodu si musíme vyhradit právo změn objemu dodávek ve tvaru, technice a vybavení.

Z údajů a vyobrazení uvedených v tomto návodu k použití nemohou být proto odvozovány žádné nároky.

## Bezpečnostní pokyny a pracovní technika



Při práci s tímto strojem jsou nezbytná dodatková bezpečnostní opatření, protože se pracuje s velmi ostrými nástroji a s noži pohybujícími se velmi rychle.



Ještě před prvním uvedením stroje do provozu si bezpodmínečně přečtěte celý návod k použití a bezpečně ho uložte pro pozdější použití. Nedbání údajů v návodu k použití může být životu nebezpečné.

Dodržujte specifické bezpečnostní předpisy země, např. příslušných oborových sdružení, úřadů pro bezpečnost práce apod.

Pokyn pro každého, kdo bude se strojem pracovat poprvé: Buď si nechejte od prodáváče nebo jiné osoby znalé práce se strojem ukázat, jak se s ním bezpečně zachází, nebo se zúčastněte odborného školení.

Nezletilí nesmějí se strojem pracovat – s výjimkou mladistvých nad 16 let, kteří se pod dohledem zaučují.

Děti, zvířata a diváky nepouštějte do blízkosti stroje.

Pokud stroj již nebude dále používán, uložte ho tak, aby nikdo nebyl ohrožen. Stroj chraňte před použitím nepovolanými osobami.

Uživatel nese vůči jiným osobám zodpovědnost za úrazy a za nebezpečí ohrožující jejich zdraví či majetek.

Stroj předávejte či zapůjčujte pouze těm osobám, které jsou s tímto modelem a jeho obsluhou obeznámeny – a vždy jim zároveň předejte i návod k použití.

Práce s motorovými stroji produkujícími hluk může být národními či lokálními předpisy časově omezena.

Kdo pracuje se strojem, musí být odpočatý, zdravý a v dobré kondici.

Osoby, které se ze zdravotních důvodů nesmějí namáhat, by se měly předem informovat u lékaře, zda s tímto strojem smějí pracovat.

Pouze pro nositele kardiostimulátoru („budičku“): Zapalování tohoto stroje vytváří velmi nízké elektromagnetické pole. Vliv na jednotlivé typy kardiostimulátoru nemůže být zcela vyloučen. Pro vyloučení zdravotních rizik doporučuje STIHL konzultovat toto téma s ošetřujícím lékařem a výrobcem kardiostimulátoru.

Po požití alkoholu, léků snižujících reakceschopnost nebo drog se nesmí se strojem pracovat.

Stroj používejte výlučně jen k postřihu živých plotů, keřů, křovin, houští apod. K jiným účelům nesmí být stroj používán – **hrozí nebezpečí úrazu!**

Použití stroje k jiným účelům není dovoleno a může vést k úrazům nebo k poškození stroje. Na výrobku neprovádějte žádné změny – i to by mohlo vést k úrazům nebo k poškození stroje.

Používejte pouze takové postřihové lišty (nože) či příslušenství, které jsou firmou STIHL pro tento stroj povoleny, či technicky adekvátní díly. V případě dotazů k tomuto tématu kontaktujte odborného prodejce. Používejte pouze vysokojakostní nástroje či příslušenství. V opačném případě může hrozit nebezpečí úrazu či poškození stroje.

STIHL doporučuje používat originální nástroje a příslušenství značky STIHL. Jsou svými vlastnostmi optimálně přizpůsobeny jak výrobku samotnému, tak i požadavkům uživatele.

Na stroji neprovádějte žádné změny – mohlo by to vést k ohrožení bezpečnosti. Za osobní a věcné škody, které by vznikly z důvodů použití nedovolených adaptérů, vylučuje STIHL jakoukoliv zodpovědnost.

K čištění stroje nikdy nepoužívejte vysokotlaké čističe. Prudký proud vody by mohl poškodit jednotlivé díly stroje.

### Oblečení a výstroj

Noste předpisové oblečení a výstroj.



Oblečení musí být účelné a nesmí překážet v pohybu. Těsně přiléhající oděv – pracovní overal, v žádném případě pracovní plášť.

Nikdy nenoste oděvy, které by se mohly zachytit ve dřevě, v chraští nebo pohyblivých částech stroje. Ani žádné šály, kravaty či šperky a ozdoby. Dlouhé vlasy svažte a zajistěte tak, aby se nacházely nad rameny.

Noste pevnou obuv s hrubou, neklouzavou podrážkou.

### **VAROVÁNÍ**



Ke snížení nebezpečí očních úrazů noste těsně přiléhající ochranné brýle podle normy EN 166. Dbejte na správné a přiléhavé nasazení brýlí.

Noste osobní ochranu sluchu – např. ochranné kapsle do uší.



Noste robustní pracovní rukavice z odolného materiálu (například kůže).

STIHL nabízí rozsáhlý program osobního ochranného vybavení.

### Při přepravě stroje

Vždy vypněte motor.

Ochranný kryt nožů nasadte i při přenášení na krátké vzdálenosti.

Stroj držte při přenášení za přední trubkovou rukojeť – postřihovou lištou směřující dozadu. Nikdy se nedotýkejte horkých částí stroje, zejména povrchu tlumiče výfuku a převodové skříně – **hrozí nebezpečí popálení!**

Při přepravě ve vozidlech: Stroj zajistěte proti převržení, poškození, jakož i vytečení paliva.

## Tankování paliva



**Benzín je extrémně snadno vznětlivý** – zachovávejte odstup od otevřeného ohně – palivo nerozlijte – nekuřte.

Před tankováním **motor vypněte**.

Nikdy netankujte, dokud je motor stále ještě horký – palivo by mohlo přetéct – **hrozí nebezpečí požáru!**

Uzávěr nádržky opatrně otvírejte tak, aby se mohl stávající přetlak pomalu odbourat a aby nedošlo k žádnému vystříknutí paliva.

Palivo tankujte jen na dobře provětrávaných místech. Pokud došlo k rozlití paliva, stroj okamžitě očistěte – palivo se nesmí dostat na oděv – jinak se okamžitě převlečte.

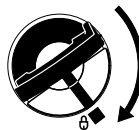

Uzávěr nádržky se sklopným křídlem (bajonetový uzávěr) správně vsadte, až na doraz jím otočte a křídlo sklopte.

Tím se sníží riziko povolení uzávěru nádržky vlivem vibrací motoru, a následkem toho riziko vystříknutí paliva.

Dbejte na netěsnosti – jestliže palivo vytéká, motor nestartujte – **hrozí životu nebezpečné popáleniny!**

## Před nastartováním

Proveďte kontrolu provozní bezpečnosti stroje – dbejte přítom na patřičné kapitolu v návodu k použití:

- Zkontrolujte těsnost palivového systému, zvláště viditelných dílů, jako jsou například uzávěr palivové nádržky, hadicové spoje, ruční palivové čerpadlo (jen u strojů s ručním palivovým čerpadlem). Při netěsnostech nebo poškození motor nestartujte – **hrozí nebezpečí požáru!** Stroj nechejte před uvedením do provozu opravit odborným prodejcem.
- Zastavovací spínač se musí dát snadno zaktivovat směrem k **0** a poté se odpružit zpět do provozní polohy **I**.
- Je dán lehký chod pojistky plynové páčky a plynové páčky – plynová páčka se musí samovolně odpružit do polohy volnoběhu.
- Zkontrolujte pevné usazení nástrčky zapalovacího vedení – v případě uvolněného nasazení nástrčky může dojít k úletu jisker, které mohou zapálit vytékající směs paliva a vzduchu – **hrozí nebezpečí požáru!**
- Postřihová lišta je v korektním stavu (nože jsou čisté, lehce pohyblivé a nezdeformované), lišta je pevně připevněná, správně namontovaná, nože doostřené a dobře nastříkané prostředkem STIHL na rozpouštění pryskyřic (mazivo).
- Zkontrolujte, není-li ochrana proti pořezání poškozená.

- Na ovládacích a bezpečnostních zařízeních neprovádějte žádné změny.
- Rukojeti musejí být čisté a suché, beze stop oleje či nečistot – je to důležité pro bezpečné vedení stroje.

Stroj smí být provozován pouze v provozně bezpečném stavu – **hrozí nebezpečí úrazu!**

## Startování motoru

Motor startujte nejméně 3 metry od místa natankování stroje – nikdy ho nestartujte v uzavřeném prostoru.

Startujte pouze na rovném podkladě, dbejte na pevný a bezpečný postoj, stroj pevně držte – postřihová lišta se nesmí dotýkat žádných předmětů ani země, protože by se během startování mohla rozběhnout.

Stroj obsluhuje pouze jedna osoba – v pracovním prostoru nedovolte pobývat žádným dalším osobám – ani během fáze startování stroje.

Vyhnete se kontaktu s noži postřihové lišty – **hrozí nebezpečí úrazu!**

Motor nikdy nestartujte „z ruky“ – startujte pouze tak, jak je popsáno v návodu k použití.

Nože postřihové lišty běží po puštění plynové páčky ještě krátce dál – **doběhový efekt!**

Zkontrolujte správný volnoběh: Nože postřihové lišty se nesmějí ve volnoběhu – při puštění plynové páčky – pohybovat, musejí stát.

## Jak stroj držet a vést

Stroj držte vždy pevně oběma rukama za rukojeti. Rukojeti pevně obemkněte palci.

### Praváci

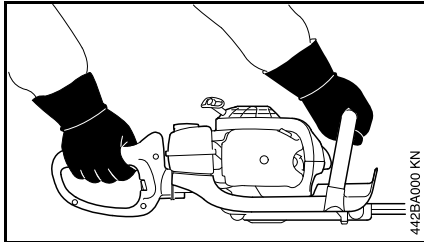

Pravá ruka je na ovládací rukojeti a levá ruka na přední trubkové rukojeti.

### Leváci

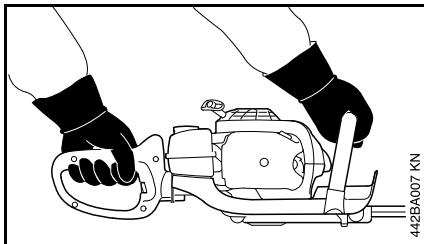

Levá ruka je na ovládací rukojeti a pravá ruka na přední trubkové rukojeti.

Zaujměte pevný a bezpečný postoj a stroj vedte tak, aby se postřihová lišta nacházela vždy na odvrácené straně těla pracovníka.

## Při práci

V případě hrozícího nebezpečí, resp. v nouzovém případě okamžitě vypněte motor – zastavovací tlačítko zaktivujte směrem k 0.

Zajistěte, aby se v pracovním pásmu nezdržovaly žádné jiné osoby.

Postřihovou lištu / nože neustále pozorujte – nikdy nepostřihujte pásma živého plotu, za která není vidět.

Při postřihu vysokých živých plotů pracujte s maximální opatrností – mohli by se za nimi někdo zdržovat – bezpodmínečně se předem podívejte.

Dbejte na správně seřízený volnoběh, aby nože postřihové lišty po puštění plynové páčky neběžely dál.

Pokud se nože postřihové lišty přesto pohybují, nechejte provést opravu u odborného prodejce. Pravidelně kontrolujte, resp. korigujte seřízení volnoběhu.

Nože postřihové lišty běží po puštění plynové páčky ještě krátce dál – **doběhový efekt!**

Převodová skříň je během práce velice horká. Nedotýkejte se převodové skříně – **hrozí nebezpečí popálení!**

Pozor při náledí, v moku, na sněhu, na svazích nebo na nerovném terénu atd. – **hrozí nebezpečí uklouznutí!**

Spadlé větve, křoví a jiné odřezky odklíďte.

Dbejte na překážky: pařezy, kořeny – **hrozí nebezpečí zakopnutí!**

Dbejte vždy na pevný a bezpečný postoj.

## Při práci ve výšce:

- vždy používejte vysokozdviznou plošinu
- nikdy nepracujte na žebříku nebo vestoje v koruně stromu
- nikdy nepracujte na nestabilních místech
- nikdy nepracujte jenom jednou rukou

Při práci s ochranou sluchu je třeba zvýšená pozornost a opatrnost – schopnost vnímání zvuků ohlašujících nebezpečí (křik, zvukové signály apod.) je omezena.

Práci včas přerušujte přestávkami, aby se zabránilo stavu únavy a vyčerpání – **hrozí nebezpečí úrazu!**

Pracujte klidně a s rozvahou – pouze za dobrých světelných podmínek a při dobré viditelnosti. Pracujte pozorně a předvídavě, neohrožujte jiné osoby.



Jakmile se motor rozběhne, produkuje stroj jedovaté spaliny. Tyto spaliny mohou být neviditelné, nemusejí být cítit a mohou obsahovat nespálené uhlovodíky a benzol. Nikdy se strojem nepracujte v uzavřených či špatně větraných prostorech – ani se stroji s katalyzátory.

Při práci v hlubokých příkopech, v prohlubních nebo v prostorově omezených poměrech neustále dbejte na dostatečnou cirkulaci vzduchu – **hrozí životu nebezpečná otrava!**

V případě nevolnosti, bolesti hlavy, poruch zraku (např. při zmenšujícím se zorném poli), poruch sluchu, závratí, snižující se schopnosti koncentrace práci okamžitě zastavte – tyto symptomy mohou být mimo jiné způsobeny příliš vysokou koncentrací spalin – **hrozí nebezpečí úrazu!**

Stroj provozujte s co nejmenším množstvím spalin a tiše – nikdy nenechávejte motor bezdůvodně běžet, plyn přídávejte jen při práci.

Nekuřte při práci se strojem ani v jeho přímé blízkosti – **hrozí nebezpečí požáru!** Z palivového systému mohou unikat vznětlivé benzínové výpary.

Pokud byl stroj vystaven námaze neodpovídající jeho určení (např. působení hrubého násilí při úderu či pádu), je bezpodmínečně nutné před dalším provozem důkladně zkontrolovat stav provozní bezpečnosti – viz také „Před nastartováním“. Zkontrolujte zejména těsnost palivového systému a funkčnost bezpečnostních zařízení. Stroje, jejichž funkční bezpečnost již není zaručena, nesmějí být v žádném případě dále používány. V nejasných případech vyhledejte odborného prodejce.

Nikdy nepracujte s nastavením na startovací plyn – otáčky motoru nejsou v této poloze plynové páčky regulovatelné.

Aby se zabránilo poškození nožů postřihové lišty, zkontrolujte živý plot a pracovní pásmo:

- Odstraňte kameny, kovové díly a jiné pevné předměty.
- Dbejte na to, aby se mezi nože nedostal žádný písek a žádné kameny, např. při práci nízko nad zemí.
- U živých plotů s drátěnými ploty se nože nikdy nesmějí drátu dotknout.

Vyhnete se jakémukoli kontaktu s elektrickým vedením – nikdy nepřehřezávejte elektrické dráty – **hrozí úraz elektrickým proudem!**



Nikdy se nedotýkejte nožů postřihové lišty za běžícího motoru. Pokud by došlo k zablokování postřihových nožů nějakým předmětem, okamžitě zastavte motor – a teprve potom předmět odstraňte – **hrozí nebezpečí úrazu!**

Blokováním nožů a paralelním přidáváním plynu se zvyšuje zátěž stroje a redukuje se pracovní otáčky motoru. Toto vede kvůli permanentnímu prokluzování spojky k přehřívání a k poškození důležitých funkčních částí (např. spojky, částí tělesa z plastu) – v důsledku toho **hrozí nebezpečí úrazu** např. ve volnoběhu běžícími noži postřihové lišty!

U silně zaprášených či znečištěných živých plotů nastříkejte nože postřihové lišty rozpouštědlem pryskyřic značky STIHL – dle potřeby. Tím se docílí

výrazného snížení tření nožů postřihové lišty, agresivního působení rostlinných šťáv a usazování částic nečistot.

Prach rozvířený během práce může být zdraví škodlivý. Při vzniku prachu vždy noste protiprašnou masku.

Před odchodem od stroje: motor vypněte.

V pravidelných, krátkých časových intervalech provádějte kontrolu nožů postřihové lišty a při znatelných změnách proveďte kontrolu okamžitě:

- Vypněte motor.
- Počkejte, až se nože postřihové lišty zastaví.
- Zkontrolujte stav a pevné upnutí, dbejte na praskliny.
- Zkontrolujte stav naostření.

Dbejte na to, aby ani na motoru, ani na tlumiči výfuku neulpívaly žádné zbytky křovin, třísky, listů a nadbytečné množství mazacích prostředků – **hrozí nebezpečí požáru!**

### **Po skončení práce**

Stroj očistěte od prachu a nečistot – nikdy k tomu nepoužívejte prostředky rozpouštějící tuky.

Nože postřihové lišty nastříkejte rozpouštědlem pryskyřic STIHL – motor znovu krátce nastartujte, aby se sprej mohl správně a rovnoměrně rozprostřít.



## Vibrace

Při déletrvajícím použití stroje mohou vibrace způsobit poruchy prokrvení rukou (chorobně bílé prsty).

Pro délku použití stroje však nelze stanovit všeobecně platný časový limit, neboť závisí na vícero ovlivňujících faktorech.

Délka použití se prodlužuje:

- použitím ochrany rukou (teplé rukavice),
- když je provoz přerušován přestávkami.

Délka použití se zkracuje:

- když má pracovník speciální osobní sklony ke špatnému prokrvení (symptom: často studené prsty, svědění v prstech),
- když vládnu nízké venkovní teploty,
- když uživatel svírá stroj přílišnou silou (pevné sevření zabraňuje dobrému prokrvení).

Při pravidelném, dlouhodobém používání stroje a při opakovaném výskytu příslušných symptomů (např. svědění v prstech) se doporučuje lékařská prohlídka.

## Pokyny pro údržbu a opravy

Pravidelně provádět úkony pro údržbu stroje. Provádět pouze takové údržbářské a opravářské úkony, které jsou popsány v návodu k použití.

Veškeré ostatní práce nechat provést u odborného prodejce.

STIHL doporučuje nechat provádět údržbářské a opravářské úkony pouze u autorizovaného, odborného prodejce výrobků STIHL. Autorizovaným odborným prodejcům výrobků STIHL jsou pravidelně nabízena odborná školení a k jejich dispozici jsou dodávány Technické informace.

Používat pouze vysokojakostní náhradní díly. Jinak hrozí eventuální nebezpečí úrazů nebo poškození stroje. V případě dotazů k tomuto tématu se informujte u odborného prodejce.

Firma STIHL doporučuje používat originální náhradní díly značky STIHL. Jsou svými vlastnostmi optimálně přizpůsobeny jak výrobku samotnému, tak i požadavkům uživatele.

K provedení oprav, údržbářských úkonů a čištění vždy zásadně **vypnout motor – hrozí nebezpečí úrazu!** – Vyjímka: jemné doseřízení karburátoru a volnoběžných otáček.

Motor nikdy nenahazovat startovacím zařízením při stažené nástrčce zapalovací svíčky nebo při vyšroubované zapalovací svíčce – **hrozí nebezpečí požáru** z válce vystřelujícími zapalovacími jiskrami!

Údržbářské úkony nikdy neprovádět v blízkosti otevřeného ohně, ani stroj v blízkosti ohně neskladovat – **hrozí nebezpečí požáru** vznícením paliva!

Pravidelně kontrolovat těsnost uzávěru palivové nádržky.

Používat zásadně jen nezávadnou, firmou STIHL dovolenou zapalovací svíčku – viz "Technická data".

Zkontrolovat kabel zapalování (nepoškozená izolace, pevné připojení).

Zkontrolovat nezávadný stav tlumiče výfuku.

Nikdy nepracovat s vadným nebo s demontovaným tlumičem výfuku – **hrozí nebezpečí požáru! – Hrozí poškození sluchu!**

Nikdy se nedotýkat horkého tlumiče výfuku – **hrozí nebezpečí popálení!**

Stav antivibračních prvků ovlivňuje vibrační chování stroje – antivibrační prvky pravidelně kontrolovat.

## Použití

### Radikální sestřih – HS 82 R

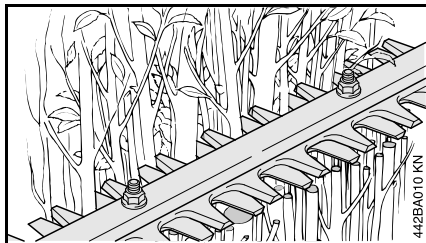

Model HS 82 R je vhodný pro radikální sestřih živých plotů a keřů s tlustšími větvíčkami a silnými větvemi.

### Ošetřovací postřih – HS 82 T

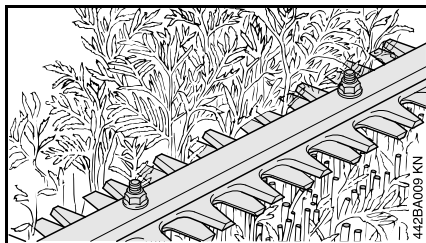

Model HS 82 T byl zkoncipován pro tvarovací a dokončovací jemný postřih živých plotů a keřů s tenčími větvemi.

U živých plotů se silnějšími větvemi by mělo být použito zahradních nůžek pro radikální sestřih HS 82 R.

## Postřihová sezóna

Při postřihu živých plotů dbát na specifické předpisy dané země resp. na komunální předpisy.

Nikdy postřih neprovádět během všeobecně platných klidových dob.

## Postup při postřihu

Silné větve odstranit vyvětvovacími nůžkami nebo motorovou pilou.

Nejdříve živý plot ostříhat z obou stran, poté jeho vrchní část.

## Likvidace

Odřezky nevyhazovat do domácího odpadu – lze kompostovat.

## Pracovní technika

### Kolmý řez

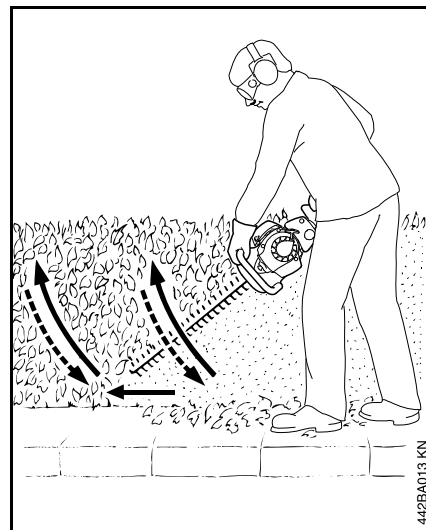

Zahradní nůžky vést obloukovitým pohybem odspodu nahoru – poté je spustit dolů a pokročit dál – a zahradní nůžky opět obloukovitým pohybem vést směrem nahoru.

Pracovní pozice při práci nad hlavou jsou únavné a mělo by se v nich z důvodů pracovní bezpečnosti pracovat jen krátkodobě.

## Vodorovný řez

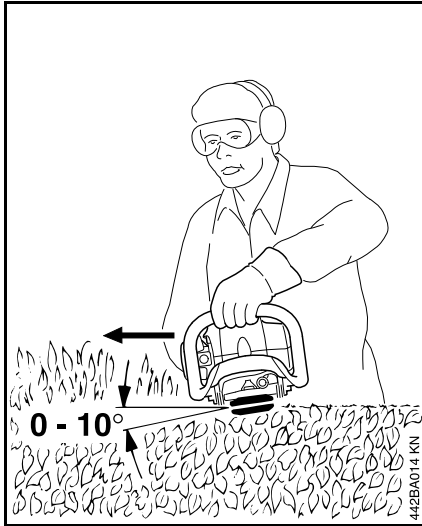

Postřihovou lištu nasadit v úhlu mezi 0° až 10° – vést ji však vodorovně.

Zahradní nůžky vést srpovitým pohybem k okraji živého plotu tak, aby odstřížené větvičky mohly padat na zem.

## Palivo

Motor stroje musí být poháněn směsí sestávající z benzínu a motorového oleje.

### ! VAROVÁNÍ

Vyvarovat se přímého kontaktu pokožky s benzínem, jakož i vdechování benzínových výparů.

### STIHL MotoMix

STIHL doporučuje používat STIHL MotoMix. Toto již hotově namíchané palivo neobsahuje benzol a olovo se vyznačuje vysokým číslem OKT a zajišťuje vždy správný směšovací poměr.

STIHL MotoMix je namíchaný pro nejvyšší životnost motoru s olejem pro dvoudobé motory STIHL HP Ultra.

MotoMix není k dispozici na všech trzích.

### Příprava palivové směsi



### UPOZORNĚNÍ

Nevhodné provozní látky či předpisům neodpovídající směšovací poměr mohou způsobit závažné poškození hnacího ústrojí. Méně jakostní benzín nebo motorový olej mohou způsobit poškození motoru, těsnících kroužků, vedení a palivové nádržky.

## Benzín

Používat pouze **značkový benzín**, který má nejméně 90 OKT – bezolovnatý či s olovem.

Benzín s obsahem alkoholu vyšším než 10 % může u motorů s ručně přestavitelnými karburátory způsobit poruchy v jejich chodu a z tohoto důvodu nemá být pro provoz těchto motorů používán.

Motory s M-Tronic dodávají za použití benzínu s obsahem alkoholu až do 25 % (E25) plný výkon.

## Motorový olej

Pokud bude směs připravována samotným uživatelem, může být používán jenom olej pro dvoudobé motory STIHL nebo jiný vysokovýkonný olej pro motory kategorií JASO FB, JASO FC, JASO FD, ISO-L-EGB, ISO-L-EGC nebo ISO-L-EGD.

STIHL předpisuje olej pro dvoudobé motory STIHL HP Ultra nebo stejně hodnotný vysokovýkonný motorový olej, aby mohly být zaručeny emisní mezní hodnoty po celou dobu životnosti stroje.

## Směšovací poměr

u motorového oleje STIHL pro dvoudobé motory 1:50; 1:50 = 1 díl oleje + 50 dílů benzínu

## Příklady

Množství benzínu	Olej STIHL pro dvoudobé motory 1:50	
Litry	Litry	(ml)
1	0,02	(20)
5	0,10	(100)
10	0,20	(200)

Množství benzínu	Olej STIHL pro dvou- dobé motory 1:50	
Litry	Litry	(ml)
15	0,30	(300)
20	0,40	(400)
25	0,50	(500)

- Do kanystru, který je povolen pro přechovávání pohonných hmot, nalít nejdříve motorový olej, potom benzín a směs důkladně promíchat.

### Skladování palivové směsi

Skladovat zásadně jen v nádobách povolených pro pohonné hmoty na bezpečném, suchém a chladném místě, chránit před světlem a slunečním zářením.

**Palivová směs stárne** – dopředu smíchat pouze množství potřebné na několik týdnů. Palivovou směs neskladovat déle než 30 dnů. Světlo, sluneční záření, nízké či vysoké teploty mohou způsobit zkrácení doby použitelnosti palivové směsi.

STIHL MotoMix však může být bez problémů skladován až 2 roky.

- Kanystř s palivovou směsí před naplněním palivové nádrčky silně protřást.

### ! VAROVÁNÍ

V kanystřu se může vytvořit tlak – opatrně otvírat.

- Palivovou nádrčku a kanystř čas od času důkladně vyčistit.

Zbytek paliva a kapalinu použitou k čištění zlikvidovat předpisově a šetrně vůči životnímu prostředí!

## Tankování pohonných hmot



### Příprava stroje

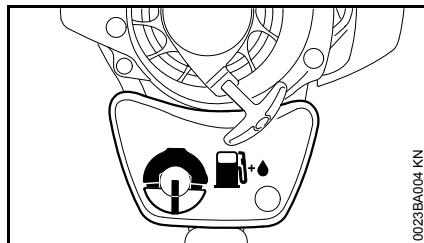

- Uzávěr palivové nádrčky a okolí před naplněním pečlivě očistit, aby se do nádrčky nedostala žádná nečistota.
- Stroj uvést do takové polohy, aby uzávěr palivové nádrčky směřoval nahoru.

### Otevření

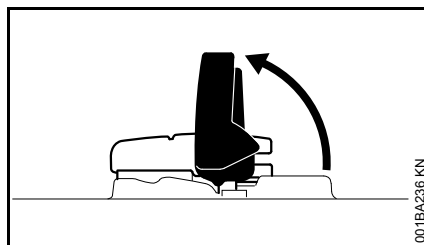

- Křídlo vyklopit.



- Uzávěrem nádrčky pootočit (cca. 1/4 otáčky).

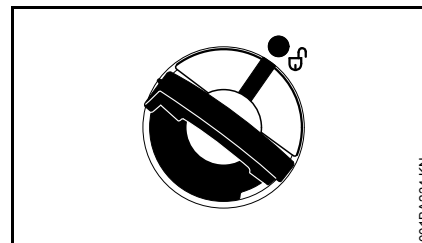

Značky na uzávěru nádrčky a na palivové nádrčce spolu musejí lícovat.

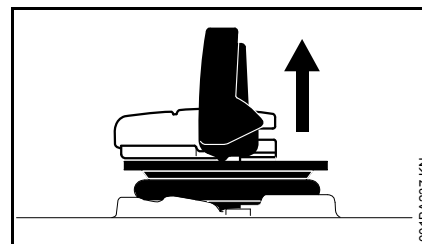

- Sejmout uzávěr nádrčky.

### Tankování paliva

Při plnění palivo nerozlít a nádrčku neplnit až po okraj.

STIHL doporučuje použít plnicí systém STIHL pro plnění palivem (zvláštní příslušenství).

- Palivo natankovat.

## Uzavření

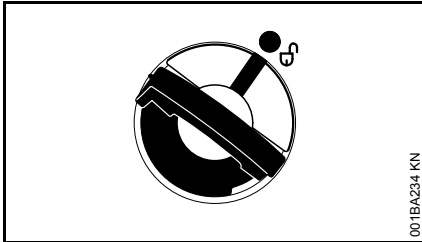

001BA234 KN

Křídlo je v kolmé poloze:

- Uzávěr nádržky vsadit – značky na uzávěru nádržky a na palivové nádržce spolu musejí lícovat.
- Uzávěr nádržky zatlačit dolů až na doraz.

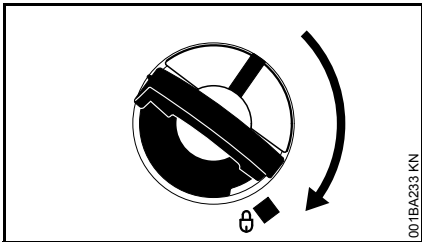

001BA233 KN

- Uzávěr nádržky v zatlačené poloze držet a otáčet jím ve směru chodu hodinových ručiček tak, až se zaaretuje.

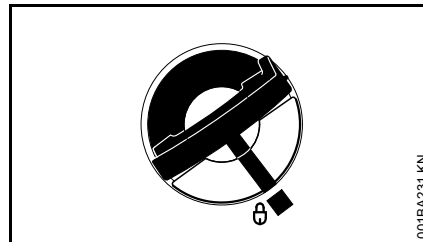

001BA231 KN

Pak značky na uzávěru nádržky a na palivové nádržce spolu lícují.

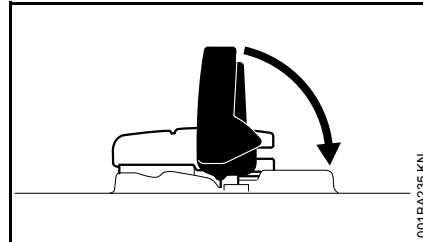

001BA235 KN

- Křídlo sklopit.

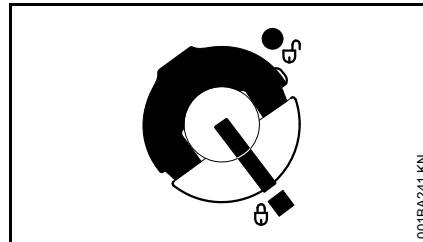

001BA241 KN

Uzávěr nádržky je zaaretován.

### **Pokud se uzávěr nádržky nedá v palivové nádržce zaaretovat**

Spodní část uzávěru nádržky je oproti vrchní části pootočená.

- Uzávěr nádržky vyjmout z palivové nádržky a opticky z vrchní strany zkontrolovat.

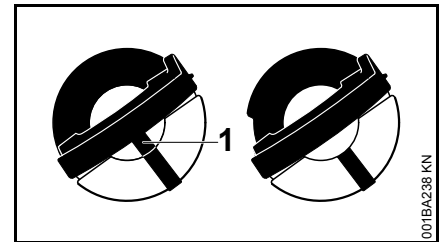

001BA238 KN

Vlevo: Spodní část uzávěru nádržky je pootočená – uvnitř ležící značka (1) lícuje s vnější značkou.

Vpravo: Spodní část uzávěru nádržky je ve správné poloze – uvnitř ležící značka se nachází pod křídlem. Nelícuje s vnější značkou.

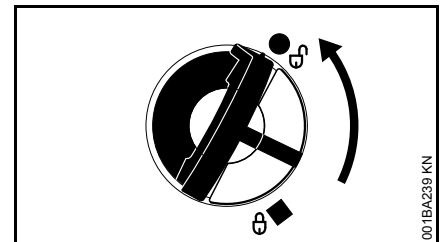

001BA239 KN

- Uzávěr nádržky vsadit a tak dlouho jím otáčet v protisměru chodu hodinových ručiček, až zapadne do sedla plnicího nádrubku.
- Uzávěrem nádržky dále pootáčet v protisměru chodu hodinových ručiček (cca. 1/4 otáčky) – spodní část uzávěru nádržky se tím otočí do správné polohy.
- Uzávěrem nádržky otáčet ve směru chodu hodinových ručiček a uzavřít ho – viz odstavec "Uzavření".

## Ovládací rukojeť

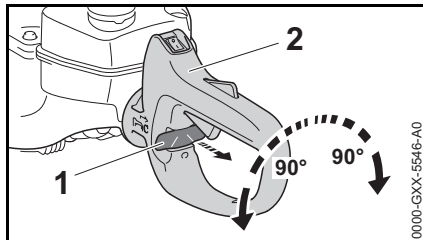

Pro pohodlné vedení zahradních nůžek při všech pracovních technikách lze zadní, ovládací rukojeť pootáčet o 90° doleva či doprava.

- Pustit plynovou páčku, nepřidávat plyn.
- Blokovací šoupátko (1) povolit.
- Rukojeť (2) pootočít a blokovací šoupátko (1) opět nechat zaaretovat.

Po provedení aretace může být plynová páčka opět zaktivována.

Plynovou páčku nikdy neaktivovat dokud je blokovací šoupátko uvolněné – blokovací šoupátko nikdy neuvolňovat, dokud je plynová páčka aktivovaná.

## Startování / vypínání stroje

- Dbát na bezpečnostní předpisy – viz kapitola "Bezpečnostní pokyny a pracovní technika".

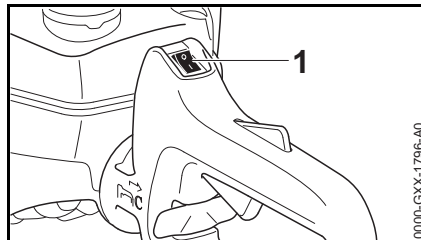

Zastavovací tlačítko (1) je nastavené do provozní polohy I.

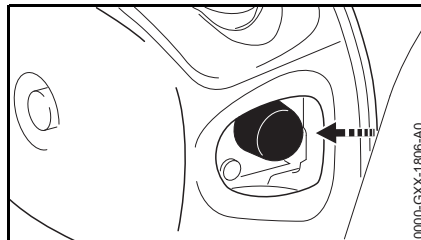

- Nejméně 5krát stisknout tlačítko ručního čerpadla paliva – i když je průhledné tlačítko ještě naplněno palivem.

## Studený motor (studený start)

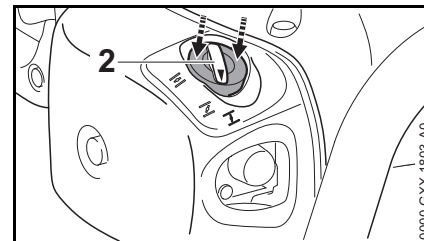

- Ovladač sytiče (2) na okraji (šipky) zamáčknout a poté ho otočit do polohy I.

## Teplý motor (teplý start)

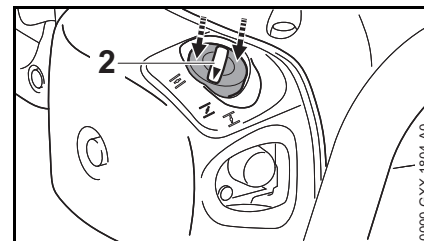

- Ovladač sytiče (2) na okraji (šipky) zamáčknout a poté ho otočit do polohy II.

Tuto polohu použít i v případě, že motor již běžel, je však stále ještě studený.

## Startování

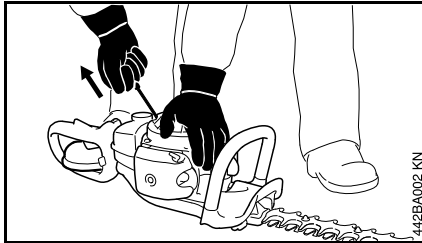

- Stroj uložit bezpečně na zem.
- Sejmout ochranný kryt nožů – postřihová lišta se nesmí dotýkat ani země, ani žádných jiných předmětů.
- Zaujmout bezpečný postoj.
- Stroj přitlačovat levou rukou položenou na tělese ventilátoru pevně k zemi.
- Pravou rukou uchopit startovací rukojeť.

### Provedení bez ErgoStartu

- Startovací rukojeť pomalu vytahovat až na první znatelný doraz a potom rychle a silně vytáhnout.

## UPOZORNĚNÍ

Lanko nikdy nevytahovat až na konec – hrozí nebezpečí přetržení!

- Startovací rukojeť nepustit rychle zpátky – pomalu ji popouštět nazpět tak, aby se startovací lanko správně navinulo.

## Provedení s ErgoStartem

- Startovací rukojeť stejnoměrnou silou vytáhnout.

### Jakmile motor běží

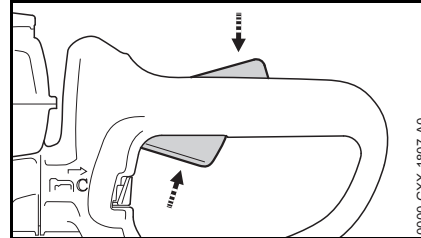

- Blokovací tlačítko stisknout a přidat plyn – ovladač sytiče přeskočí do polohy pro provoz  – po studeném startu nechat motor zahřát několika změnami zátěže.

## VAROVÁNÍ

Při správně seřízeném karburátoru se postřihové zařízení nesmí ve volnoběžných otáčkách motoru pohybovat!

Stroj je připravený k použití.

## Vypnutí motoru

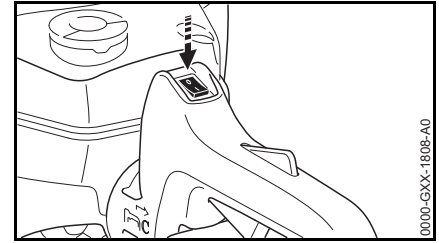

- Zastavovací spínač zaktivovat směrem k 0 – po puštění se zastavovací spínač odpruží zpět do provozní polohy I.

### Další pokyny pro startování

#### Při velmi nízkých teplotách – motor nechat za chodu zahřát.

Po naskočení motoru

- Motor nechat cca. 10 vteřin běžet ve startovacím plynu.
- Dát plný plyn – ovladač sytiče přeskočí do polohy pro provoz  a motor přejde do volnoběhu.

#### Motor nestartovat při nastavení do polohy pro teplý start

- Ovladač sytiče nastavit na  – startovat tak dlouho dále, až se motor rozběhne.

#### Motor nenaskočí

- Zkontrolovat, jsou-li všechny ovládací prvky správně nastavené.
- Zkontrolovat, je-li v palivové nádržce palivo, případně palivo doplnit.

- Zkontrolovat, je-li nástrčka zapalovací svíčky správně nasazena.
- Proces startování zopakovat.

### Motor je přesycený

- Ovladač sytiče na okraji zamáčknout a pak ho otočit na  – startovat dále tak, až motor běží.

### Při úplném spotřebování paliva

- Po opětovém natankování tlačítko ručního palivového čerpadla alespoň 5krát stisknout – i když je tlačítko naplněno palivem.
- Ovladač sytiče nastavit patřičně dle teploty motoru.
- Motor opět nastartovat.

## Čištění vzduchového filtru

Na stroji se používá buď plstěný vzduchový filtr nebo vzduchový filtr z papíru.

### Při ztelném poklesu výkonu motoru

#### Plstěný filtr

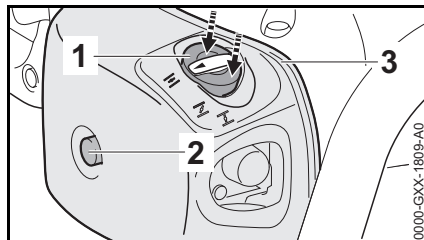

- Šroub (2) vyšroubovat.
- Ovladač sytiče (1) na okraji (šipky) zamáčknout a poté ho otočit do polohy .
- Ovladač sytiče (1) na okraji (šipky) zamáčknout a stisknutý ho držet.
- Víko filtru (3) sejmout.

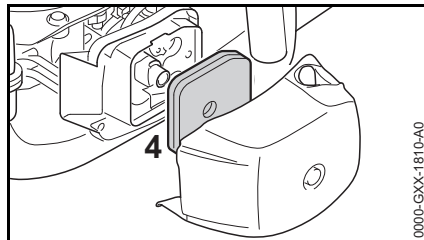

- Okolí filtru zbavit hrubých nečistot.
- Filtr°(4) sejmout.

- Filtr vyměnit – v nouzovém případě ho vyklepat nebo vyfoukat – nikdy ho neprat.
- Filtr vsadit.

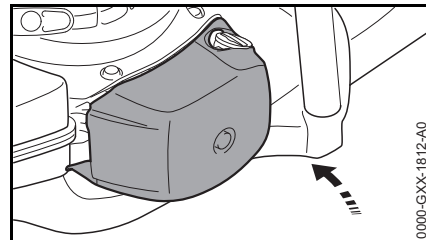

- Ovladač sytiče na okraji zamáčknout a nasadit víko filtru.
- Šroub zašroubovat a pevně utáhnout.

#### Papírový filtr

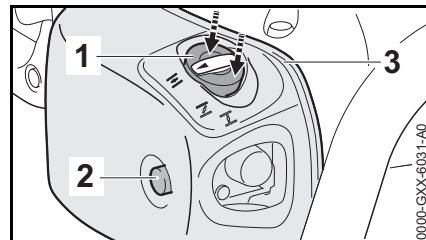

- Šroub (2) vyšroubovat.
- Ovladač sytiče (1) na okraji (šipky) zamáčknout a poté ho otočit do polohy .
- Ovladač sytiče (1) na okraji (šipky) zamáčknout a stisknutý ho držet.
- Víko filtru°(3) sejmout.
- Vnitřní stranu víka filtru a okolí filtru zbavit hrubých nečistot.



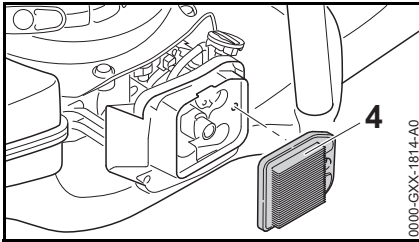

- Filtr (4) sejmout a zkontrolovat – v případě znečištění nebo poškození ho vyměnit.
- Filtr vsadit do skříně filtru.

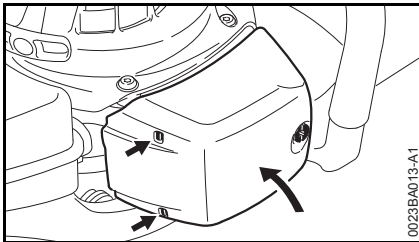

- Víko filtru nasadit na levé straně skříně filtru a kyvným pohybem doprava zaklopit – v otvorech víka pak musejí být vidět obě příložky (šipky).
- Ovladač sytiče na okraji zamáčknout a víko filtru zavřít.
- Šroub zašroubovat a pevně utáhnout.

## Seřizování karburátoru

### Základní informace

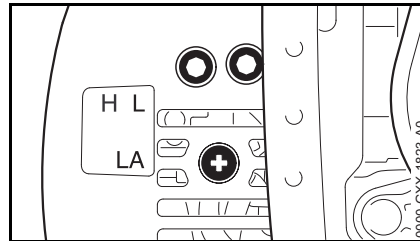

Toto seřízení karburátoru je provedeno tak, že je do motoru za všech provozních podmínek přiváděna optimální směs paliva a vzduchu.

### Příprava stroje

- Vypnout motor.
- Zkontrolovat vzduchový filtr – v případě potřeby ho vyčistit či vyměnit.
- Zkontrolovat nože postřihové lišty – případně je vyčistit (musejí být čisté, snadno pohybovatelné, nezdeformované).

### Seřizování volnoběhu

#### Motor se ve volnoběhu zastavuje.

- Motor nechat chodem cca. 3 min. zahřát.
- Dorazovým šroubem volnoběhu (LA) otáčet pomalu ve směru chodu hodinových ručiček

tak, až je chod motoru pravidelný – nože postřihové lišty se nesmějí pohybovat.

**Nože postřihové lišty se ve volnoběhu pohybují.**

- Dorazovým šroubem volnoběhu (LA) pootáčet v protisměru chodu hodinových ručiček tak dlouho, až se nože postřihové lišty zastaví, potom jím pootočít o 1/2 až 3/4 otáčky ve stejném směru dále.

### **!** VAROVÁNÍ

Pokud se nože postřihové lišty po provedeném seřízení ve volnoběhu nezastaví, stroj nechat opravit u odborného prodejce.

## Zapalovací svíčka

- Při neuspokojivém výkonu motoru, špatném startování nebo poruchách při volnoběhu je třeba zkontrolovat nejdříve zapalovací svíčku.
- Po cca. 100 provozních hodinách zapalovací svíčku vyměnit – při silně opálených elektrodách již dříve – používat pouze firmou STIHL povolené, odrušené zapalovací svíčky – viz "Technická data".

## Demontáž zapalovací svíčky

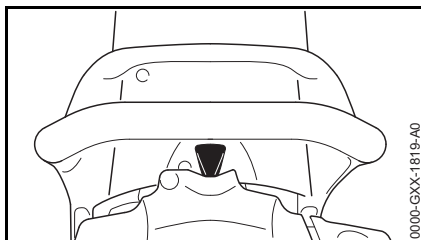

- Stáhnout konektor zapalovací svíčky.
- Zapalovací svíčku vyšroubovat.

## Zkontrolovat zapalovací svíčku.

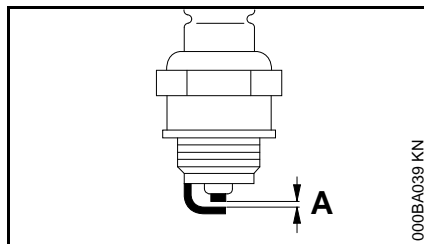

- Znečištěnou zapalovací svíčku vyčistit.
- Zkontrolujte vzdálenost elektrod (A) popřípadě seřídte, hodnota vzdálenosti – viz "Technická data".
- Odstranit příčiny znečištění zapalovací svíčky.

Možné příčiny znečištění:

- příliš mnoho motorového oleje v palivu
- znečištěný vzduchový filtr
- nepříznivé provozní podmínky

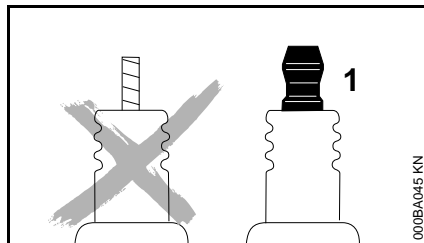

## ! VAROVÁNÍ

Při nedotažené nebo chybějící připojovací matici (1) mohou vznikat jiskry. Při práci ve snadno zápalném nebo hořlavém prostředí, může dojít k

požáru nebo výbuchu. Může dojít k těžkým úrazům osob a k věcným škodám.

- používejte odrušené zapalovací svíčky s pevnou připojovací maticí

## Montáž zapalovací svíčky

- Zapalovací svíčku rukou vsadit a zašroubovat.
- Zapalovací svíčku utáhnout kombiklíčem.
- Nástrčku zapalovací svíčky pevně namáčknot na zapalovací svíčku.

## Mazání převodovky

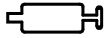

K mazání převodovky nožů používat převodový tuk STIHL pro zahradní nůžky (zvláštní příslušenství).

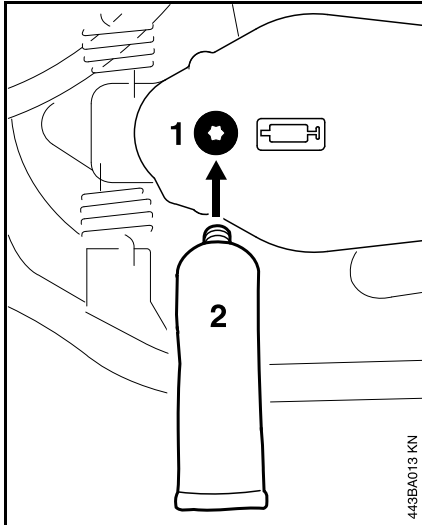

Po cca. 25 provozních hodinách

- vyšroubovat uzávěrný šroub (1) v převodové skříni na spodní straně zahradních nůžek
- zašroubovat tubu s tukem (2)
- do převodovky vtláčit až 5 g tuku



### UPOZORNĚNÍ

Převodovou skříň nikdy zcela nenaplňovat tukem.

- tubu s tukem (2) vyšroubovat
- Uzávěrný šroub opět zašroubovat a pevně utáhnout.

## Skladování stroje

Při provozních přestávkách delších než cca. 3 měsíce

- Palivovou nádržku na dobře větraném místě vyprázdnit a vyčistit.
- Palivo předpisově a s ohledem na životní prostředí zlikvidovat.
- Karburátor vyjet do prázdna, jinak by mohlo dojít ke slepení membrán v karburátoru.
- Nože postříhové lišty vyčistit, zkontrolovat jejich stav a nastříkat rozpouštědlem pryskyřic značky STIHL.
- Nasadit ochranný kryt postříhové lišty.
- Stroj důkladně vyčistit, obzvláště žebra válce a vzduchový filtr.
- Stroj uskladnit na suchém a bezpečném místě. Chránit před použitím nepovolanými osobami (např. dětmi).

## Ostření nožů postřihové lišty

Pokud klesá řezný výkon, nože špatně stříhají, větvičky často uváznou mezi noži postřihové lišty: nože postřihové lišty je třeba znovu naostřit.

Naostření by se mělo nechat provést u odborného prodejce pomocí ostřicího přístroje. STIHL doporučuje odborného prodejce výrobků STIHL.

Jinak by se měl používat plochý pilník. Pilník vést za dodržení předepsaného úhlu (viz kapitola "Technická data") k ploše nože.

- Ostřit jenom ostří břitu – nikdy pilníkem nebrousit ani tupé přesahy nožů postřihové lišty, ani ochrannou postřihovou lištu (viz "Důležité konstrukční díly").
- Ostřit vždy směrem k ostří břitu.
- Pilník smí zabírat pouze při pohybu vpřed – při zpětném pohybu ho nadzvednout.
- Otřepy na nožích odstranit brouskem.
- Ubírat jen málo materiálu.
- Po naostření – odstranit prach z pilování nebo broušení a nůž nastříkat rozpouštědlem pryskyřic značky STIHL.



### UPOZORNĚNÍ

Nikdy nepracovat s tupými nebo poškozenými noži postřihové lišty – následkem je příliš silné zatížení stroje a neuspokojivý postřihový výkon.

## Pokyny pro údržbu a ošetřování

Následující údaje se vztahují na běžné pracovní podmínky. Při ztížených podmínkách (velký výskyt prachu atd.) a v případě delší denní pracovní doby se musejí uvedené intervaly odpovídajícím způsobem zkrátit.		před započítáním práce	po ukončení práce resp. denně	po každém naplnění palivové nádržky	týdně	měsíčně	ročně	při poruše	při poškození	podle potřeby
Kompletní stroj	optická kontrola (stav, těsnost)	X		X						
	vyčistit		X							
Ovládací rukojeť	funkční kontrola	X		X						
Vzduchový filtr (plstěný filtr)	vyčistit							X		X
	vyměnit								X	
Vzduchový filtr (papírový filtr)	vyčistit							X		X
	vyměnit						X		X	
Ruční čerpadlo paliva	zkontrolovat	X								
	nechat opravit u odborného prodejce <sup>1)</sup>								X	
Sací hlava v palivové nádržce	nechat provést kontrolu odborným prodejcem <sup>1)</sup>							X		
	nechat provést výměnu odborným prodejcem <sup>1)</sup>						X		X	X
Palivová nádržka	vyčistit							X		X
Karburaťor	zkontrolovat volnoběh	X		X						
	doseřídít volnoběh									X
Zapalovací svíčka	seřídít vzdálenost mezi elektrodami							X		
	vždy po 100 provozních hodinách vyměnit									
Otvor pro nasávání chladicího vzduchu	optická kontrola		X							
	vyčistit									X
Přístupné šrouby a matice (mimo seřizovacích šroubů)	dotáhnout									X
Antivibrační prvky	optická kontrola	X								
	nechat provést výměnu odborným prodejcem <sup>1)</sup>							X	X	

Následující údaje se vztahují na běžné pracovní podmínky. Při ztížených podmínkách (velký výskyt prachu atd.) a v případě delší denní pracovní doby se musejí uvedené intervaly odpovídajícím způsobem zkrátit.		před započítáním práce	po ukončení práce resp. denně	po každém naplnění palivové nádržky	týdně	měsíčně	ročně	při poruše	při poškození	podle potřeby
Nože postříhové lišty	vyčistit		X							
	naostřit									X
	optická kontrola	X								
	nechat provést výměnu odborným prodejcem <sup>1)</sup>								X	
	seřiditelnou vůli nožů <sup>2)</sup> seřídít									X
Mazání převodovky	vždy po 25 provozních hodinách zkontrolovat resp. doplnit									
Bezpečnostní nálepka	vyměnit								X	

<sup>1)</sup> STIHL doporučuje odborného prodejce výrobků STIHL

<sup>2)</sup> není ve všech zemích na trhu resp. je k dostání jako zvláštní příslušenství

## Jak minimalizovat opotřebení a jak zabránit poškození

Dodržením údajů tohoto návodu k použití se zabrání přílišnému opotřebení a poškození stroje.

Použití, údržbu a skladování stroje je bezpodmínečně nutné provádět pečlivě tak, jak je popsáno v tomto návodu k použití.

Za veškeré škody, které budou způsobeny nedodržením bezpečnostních předpisů a pokynů pro obsluhu a údržbu, nese odpovědnost sám uživatel. Toto platí speciálně pro níže uvedené případy:

- firmou STIHL nepovolené změny provedené na výrobku
- použití nástrojů nebo příslušenství, které nejsou pro stroj povoleny, nejsou vhodné nebo jsou provedeny v méněhodnotné kvalitě
- účelu stroje neodpovídajícímu použití
- použití stroje při sportovních a soutěžních akcích
- škody, vzniklé následkem dalšího použití stroje s poškozenými konstrukčními díly

### Údržbářské úkony

Veškeré, v kapitole "Pokyny pro údržbu a ošetřování" uvedené úkony musejí být prováděny pravidelně. Pokud tyto úkony nemůže provést sám uživatel, musí jimi být pověřen odborný prodejce.

STIHL doporučuje nechat provádět údržbářské a opravářské úkony pouze u autorizovaného, odborného prodejce výrobků STIHL. Autorizovaným odborným prodejcům výrobků STIHL jsou pravidelně nabízena odborná školení a k jejich dispozici jsou dodávány Technické informace.

V případě neprovedení nebo neodborném provedení těchto úkonů může dojít ke škodám na stroji, za které nese zodpovědnost pouze sám uživatel. Jedná se mimo jiné o:

- škody na hnacím ústrojí vzniklé následkem opožděné či nedostatečné údržby (např. vzduchový a palivový filtr), nesprávným seřízením karburátoru nebo nedostatečným čištěním vedení chladicího vzduchu (žeber nasávání vzduchu, žeber válce)
- škody způsobené korozí a jiné škody vzniklé následkem nesprávného skladování
- škody na stroji v důsledku použití kvalitativně méněhodnotných náhradních dílů.

### Součásti podléhající rychlému opotřebení

Některé díly stroje podléhají i při předpisům a určení odpovídajícímu používání přirozenému opotřebení a v závislosti na délce použití je třeba tyto díly včas vyměnit. Jedná se mimo jiné o:

- nože postřihové lišty
- spojku
- filtry (pro vzduch, palivo)
- startovací zařízení

- zapalovací svíčku
- tlumicí prvky antivibračního systému

## Důležité konstrukční prvky

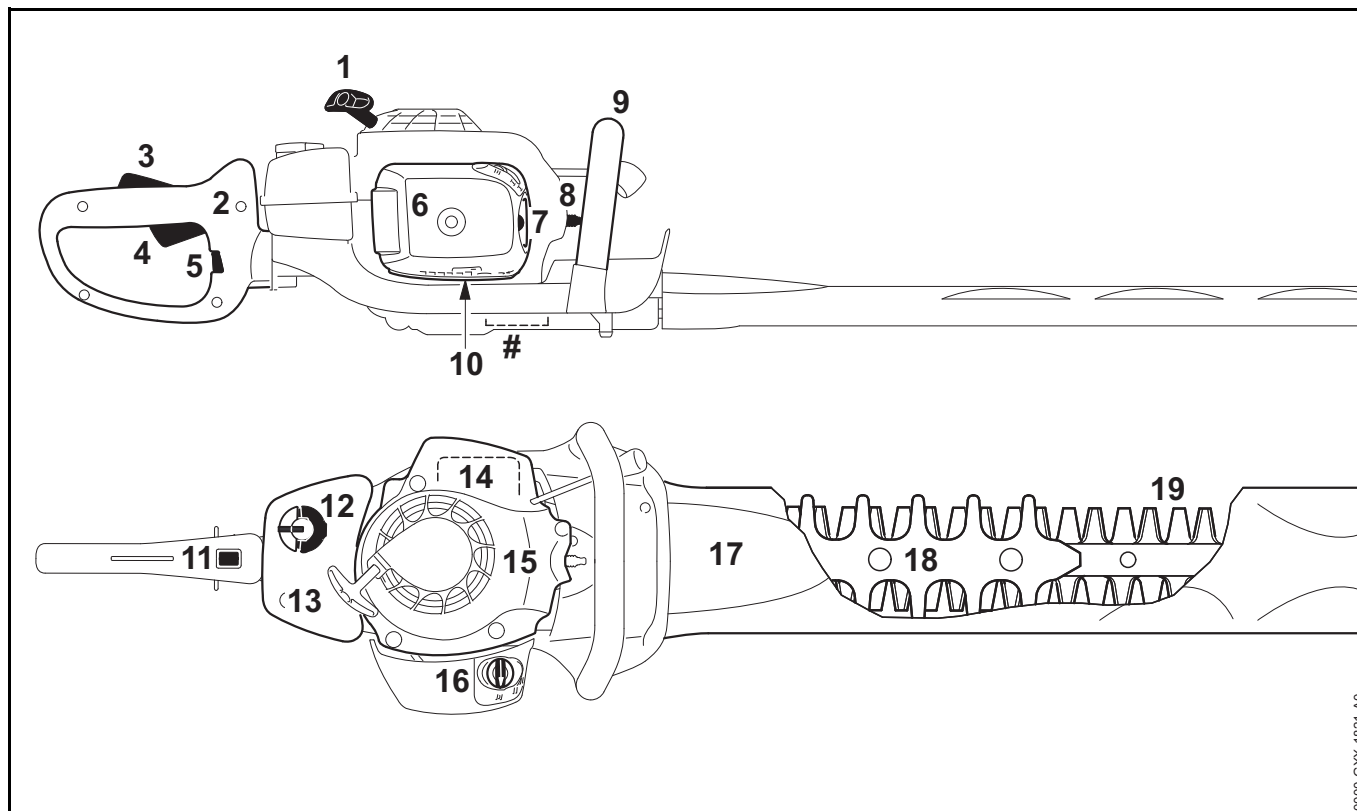

0000-GXX-1821-A0



- 1 Startovací rukojeť
- 2 Rukojeť (zadní)
- 3 Pojistka plynové páčky
- 4 Plynová páčka
- 5 Blokovací šoupátko
- 6 víko filtru
- 7 Ruční čerpadlo paliva
- 8 Nástrčka zapalovací svíčky
- 9 Trubková rukojeť (přední)
- 10 Seřizovací šrouby karburátoru
- 11 Zastavovací spínač
- 12 Uzávěr palivové nádržky
- 13 Palivová nádržka
- 14 Tlumič výfuku
- 15 Těleso ventilátoru
- 16 Ovladač sytiče
- 17 Ochranný kryt postřihové lišty
- 18 Ochrana proti pořezání
- 19 Nože postřihové lišty
- # Výrobní číslo

## Technická data

### Hnací ústrojí

Jednoválcový dvoudobý motor STIHL

Zdvihový objem:	22,7 cm <sup>3</sup>
Vrtání válce:	34 mm
Zdvih pístu:	25 mm
výkon podle ISO 7293:	0,7 KW (1 k) při 8500 1/min
Volnoběžné otáčky:	2800 1/min
Rozpojovací otáčky:	9300° 1/min

### Zapalování

Elektronicky řízené magneto

Zapalovací svíčka (odrušená):	NGK CMR6H, Bosch USR 4 AC
Vzdálenost elektrod:	0,5 mm

### Palivový systém

Na poloze nezávislý membránový karburátor s integrovaným čerpadlem paliva

Obsah palivové nádržky:	460 cm <sup>3</sup> (0,46 l)
-------------------------	------------------------------

### Hmotnost

Kompletně s řezným zařízením, bez náplně palivové nádržky, bez ochranného krytu nožů postřihové lišty

### HS 82 T

Řezná délka 500 mm:	4,9 kg
Řezná délka 600 mm:	5,1 kg
Řezná délka 750 mm:	5,3 kg

### HS 82 R

Řezná délka 600 mm:	5,3 kg
Řezná délka 750 mm:	5,6 kg

### HS 82 RC

Řezná délka 600 mm:	5,3 kg
Řezná délka 750 mm:	5,7 kg

### Nože postřihové lišty

Úhel ostření k rovině nožů: 45°

### Akustické a vibrační hodnoty

Ke zjištění akustických a vibračních hodnot jsou volnoběh a nominální maximální otáčky zohledněny v poměru 1:4.

Podrobnější údaje ke splnění Směrnice pro zaměstnavatele: Vibrace 2002/44/EG viz [www.stihl.com/vib](http://www.stihl.com/vib).

### Hladina akustického tlaku $L_{peq}$ podle ISO 22868

#### HS 82 T

Postřihová délka 500 mm:	95° dB(A)
Postřihová délka 600 mm:	95° dB(A)
Postřihová délka 750 mm:	95° dB(A)

#### HS 82 R

Postřihová délka 600 mm:	94° dB(A)
Postřihová délka 750 mm:	94° dB(A)

**HS 82 RC**

Postřihová délka 600 mm: 94°dB(A)

Postřihová délka 750 mm: 94°dB(A)

**Hladina akustického výkonu  $L_w$  podle ISO 22868****HS 82 T**

Postřihová délka 500 mm: 107°dB(A)

Postřihová délka 600 mm: 107°dB(A)

Postřihová délka 750 mm: 107°dB(A)

**HS 82 R**

Postřihová délka 600 mm: 107°dB(A)

Postřihová délka 750 mm: 107°dB(A)

**HS 82 RC**

Postřihová délka 600 mm: 107°dB(A)

Postřihová délka 750 mm: 107°dB(A)

**Vibrační hodnota  $a_{hv,eq}$  podle ISO 22867 (bez přípravku pro usnadnění vedení stroje)****HS 82 T**

	Rukojeť vlevo	Rukojeť vpravo
--	------------------	-------------------

Postřihová délka 500 mm: 3,1 m/s<sup>2</sup> 2,4 m/s<sup>2</sup>Postřihová délka 600 mm: 2,7 m/s<sup>2</sup> 2,1 m/s<sup>2</sup>Postřihová délka 750 mm: 3,6 m/s<sup>2</sup> 2,2 m/s<sup>2</sup>**HS 82 R**

	Rukojeť vlevo	Rukojeť vpravo
--	------------------	-------------------

Postřihová délka 600 mm: 2,7 m/s<sup>2</sup> 3,1 m/s<sup>2</sup>Postřihová délka 750 mm: 2,4 m/s<sup>2</sup> 2,8 m/s<sup>2</sup>**HS 82 RC**

	Rukojeť vlevo	Rukojeť vpravo
--	------------------	-------------------

Postřihová délka 600 mm: 2,5 m/s<sup>2</sup> 2,9 m/s<sup>2</sup>Postřihová délka 750 mm: 2,6 m/s<sup>2</sup> 2,6 m/s<sup>2</sup>**Vibrační hodnota  $a_{hv,eq}$  podle ISO 22867 (s přípravkem pro usnadnění vedení stroje)****HS 82 T**

	Rukojeť vlevo	Rukojeť vpravo
--	------------------	-------------------

Postřihová délka 500 mm: 2,7 m/s<sup>2</sup> 2,2 m/s<sup>2</sup>Postřihová délka 600 mm: 2,7 m/s<sup>2</sup> 2,1 m/s<sup>2</sup>Postřihová délka 750 mm: 3,6 m/s<sup>2</sup> 2,1 m/s<sup>2</sup>**HS 82 R**

	Rukojeť vlevo	Rukojeť vpravo
--	------------------	-------------------

Postřihová délka 600 mm: 2,4 m/s<sup>2</sup> 2,6 m/s<sup>2</sup>Postřihová délka 750 mm: 2,6 m/s<sup>2</sup> 2,7 m/s<sup>2</sup>**HS 82 RC**

	Rukojeť vlevo	Rukojeť vpravo
--	------------------	-------------------

Postřihová délka 600 mm: 2,6 m/s<sup>2</sup> 2,3 m/s<sup>2</sup>Postřihová délka 750 mm: 3,2 m/s<sup>2</sup> 2,8 m/s<sup>2</sup>

Pro hladinu akustického tlaku a hladinu akustického výkonu činí faktor-K podle RL 2006/42/EG = 2,0 dB(A); pro vibrační hodnotu činí faktor-K podle RL 2006/42/EG = 2,0 m/s<sup>2</sup>.

**REACH**

REACH je názvem vyhlášky EG o registraci, klasifikaci a povolení chemikálií.

Informace ke splnění vyhlášky (EG) REACH č. 1907/2006 viz [www.stihl.com/reach](http://www.stihl.com/reach)

**Emisní hodnoty spalin**

V typovém homologačním řízení EU naměřená hodnota CO<sub>2</sub>-je uvedena pod [www.stihl.com/co2](http://www.stihl.com/co2) v pro výrobek specifických Technických datech.

Naměřená hodnota CO<sub>2</sub> byla zjištěna na reprezentativním motoru podle normovaného zkušebního procesu za laboratorních podmínek a není žádnou výslovnou nebo implikovanou zárukou výkonu určitého motoru.

Díky v tomto návodu k použití popsanému, účelu odpovídajícímu použití a údržbě jsou splněny požadavky na spalinové emise. Při změnách na motoru provozní povolení zaniká.

## Pokyny pro opravu

Uživatelé tohoto stroje směřují provádět pouze takové údržbářské a ošetrovací úkony, které jsou popsány v tomto návodu k použití. Obsáhlejší opravy směřují provádět pouze odborní prodejci.

STIHL doporučuje nechat provádět údržbářské a opravářské úkony pouze u autorizovaného, odborného prodejce výrobků STIHL. Autorizovaným odborným prodejcem výrobků STIHL jsou pravidelně nabízena odborná školení a k jejich dispozici jsou dodávány Technické informace.

Při opravách do stroje montovat pouze firmou STIHL pro daný typ stroje povolené náhradní díly nebo technicky adekvátní díly. Používat pouze vysokojakostní náhradní díly. Jinak hrozí eventuální nebezpečí úrazů nebo poškození stroje.

Firma STIHL doporučuje používat originální náhradní díly značky STIHL.

Originální náhradní díly značky STIHL se poznají podle číselného označení náhradních dílů STIHL, podle loga **STIHL** a případně podle znaku  pro náhradní díly STIHL (na drobných součástkách může být také uveden pouze tento znak).

## Likvidace stroje

Při likvidaci dbát na v dané zemi platné předpisy o likvidaci.

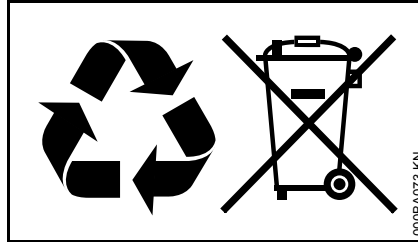

Výrobky STIHL nepatří do domácího odpadu. Výrobek STIHL, akumulátor, příslušenství a obal odevzdat do sběrný pro recyklaci zohledňující ochranu životního prostředí.

Aktuální informace o likvidaci jsou k dostání u odborného, autorizovaného prodejce výrobků STIHL.

## Prohlášení o konformitě EU

ANDREAS STIHL AG & Co. KG  
Badstr. 115  
D-71336 Waiblingen

Německo

na vlastní zodpovědnost prohlašuje, že výrobek

konstrukce:	zahradní nůžky
tovární značka:	STIHL
typ:	HS 82 T

HS 82 R

HS 82 RC

HS 82 RC-E

sériová identifikace:	4237
-----------------------	------

zdvihový objem:	22,7 cm <sup>3</sup>
-----------------	----------------------

odpovídá předpisům ve znění směrnice 2011/65/EU, 2006/42/ES, 2014/30/EU a 2000/14/ES a je vyvinut a vyroben ve shodě s níže uvedenými normami ve verzích platných vždy k výrobnímu datu:

EN ISO 10517, EN 55012,  
EN 61000-6-1

Ke zjištění naměřené a zaručené hladiny akustického výkonu se postupovalo dle směrnice 2000/14/ES, příloha V, za aplikace normy ISO 11094.

### Naměřená hladina akustického výkonu

HS 82 T:	102 dB(A)
----------	-----------

HS 82 R:	101 dB(A)
----------	-----------

všechny HS 82 RC:	101 dB(A)
-------------------	-----------

česky

## Zaručená hladina akustického výkonu

HS 82 T: 104 dB(A)

HS 82 R: 103 dB(A)

všechny HS 82 RC: 103 dB(A)

Technické podklady jsou uloženy u:

ANDREAS STIHL AG & Co. KG  
Produktzulassung

Rok výroby stroje a výrobní číslo jsou uvedeny na stroji.

Waiblingen, 3.2.2020

ANDREAS STIHL AG & Co. KG

v zast.

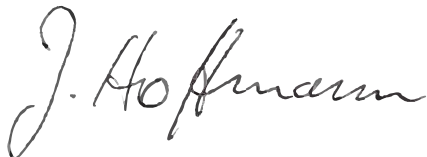

Dr. Jürgen Hoffmann

vedoucí oddělení dat, předpisů a homologace výrobků



## Adresy

### Hlavní sídlo firmy STIHL

ANDREAS STIHL AG & Co. KG  
Postfach 1771  
71307 Waiblingen

### Distribuční společnosti STIHL

#### **NĚMECKO**

STIHL Vertriebszentrale AG & Co. KG  
Robert-Bosch-Straße 13  
64807 Dieburg  
Telefon: +49 6071 3055358

#### **RAKOUSKO**

STIHL Ges.m.b.H.  
Fachmarktstraße 7  
2334 Vösendorf  
Telefon: +43 1 86596370

#### **ŠVÝCARSKO**

STIHL Vertriebs AG  
Isenrietstraße 4  
8617 Mönchaltorf  
Telefon: +41 44 9493030

#### **ČESKÁ REPUBLIKA**

Andreas STIHL, spol. s r.o.  
Chrlická 753  
664 42 Modřice

## Dovozci firmy STIHL

#### **BOSNA-HERCEGOVINA**

UNIKOMERC d. o. o.  
Bišće polje bb  
88000 Mostar  
Telefon: +387 36 352560  
Fax: +387 36 350536

#### **CHORVATSKO**

UNIKOMERC – UVOZ d.o.o.  
Sjedište:  
Amruševa 10, 10000 Zagreb

Prodaja:  
Ulica Kneza Ljudevita Posavskog 56,  
10410 Velika Gorica

Telefon: +385 1 6370010  
Fax: +385 1 6221569

#### **TURECKO**

SADAL TARIM MAKİNALARI DIŞ  
TİCARET A.Ş.  
Alsancak Sokak, No:10 I-6 Özel Parsel  
34956 Tuzla, İstanbul  
Telefon: +90 216 394 00 40  
Fax: +90 216 394 00 44







0458-448-1021-B

tschechisch



[www.stihl.com](http://www.stihl.com)



0458-448-1021-B